



Воткинский филиал ИЖГТУ имени М.Т. Калашникова



**Приемная кампания
Воткинского филиала
ИЖГТУ имени М.Т.Калашникова
в 2022 году**

Воткинский филиал ИжГТУ имени М.Т. Калашникова

Лицензия и аккредитация



Направления обучения

Бакалавриат (4 года):

- 15.03.05 - Конструкторско-технологическое обеспечение машиностроительных производств
- 09.03.01 - Информатика и вычислительная техника
- 08.03.01 - Строительство
- 38.03.01 - Экономика

Специалитет (5 лет 6 месяцев):

- 24.05.01 - Проектирование, производство и эксплуатация ракет и ракетно-космических комплексов

Магистратура (2 года):

- 15.04.05 - Конструкторско-технологическое обеспечение машиностроительных производств

Бюджетные места в 2022 году

Направление / специальность	Код	Количество бюджетных мест	В т.ч. квота для лиц, имеющих особое право
Очная форма обучения			
Информатика и вычислительная техника	09.03.01	18	2
Конструкторско-технологическое обеспечение машиностроительных производств	15.03.05	20	2
Проектирование, производство и эксплуатация ракет и ракетно-космических комплексов	24.05.01	10	1
Очно-заочная форма обучения (4 года 6 месяцев)			
Конструкторско-технологическое обеспечение машиностроительных производств	15.03.05	25	3

Прием на внебюджетную форму обучения в 2022 году

Направление / специальность	Код	Количество мест		
		ОФО	ОЗФО	ЗФО
Информатика и вычислительная техника	09.03.01	10	10	16
Конструкторско-технологическое обеспечение машиностроительных производств	15.03.05	10	10	16
Проектирование, производство и эксплуатация ракет и ракетно-космических комплексов	24.05.01	10	-	-
Экономика	38.03.01	16	16	-
Строительство	08.03.01	-	16	-

Воткинский филиал ИжГТУ имени М.Т. Калашникова

Вступительные испытания в 2022 году (по результатам ЕГЭ)

Направление/специальность	Квалификация	Вступительные испытания
08.03.01 Строительство	Бакалавр	<ol style="list-style-type: none"> 1. Физика или Химия 2. Математика (П) 3. Русский язык
15.03.05 Конструкторско-технологическое обеспечение машиностроительных производств	Бакалавр	<ol style="list-style-type: none"> 1. Физика или Химия или Информатика и ИКТ 2. Математика (П) 3. Русский язык
24.05.01 Проектирование, производство и эксплуатация ракет и ракетно-космических комплексов	Специалист	<ol style="list-style-type: none"> 1. Информатика и ИКТ 2. Математика (П) 3. Русский язык
09.03.01 Информатика и вычислительная техника	Бакалавр	<ol style="list-style-type: none"> 1. Информатика и ИКТ 2. Математика (П) 3. Русский язык
38.03.01 Экономика	Бакалавр	<ol style="list-style-type: none"> 1. Обществознание или История или Англ. язык 2. Математика (П) 3. Русский язык



Воткинский филиал ИжГТУ имени М.Т. Калашникова

**Вступительные испытания в 2022 году - после СПО (техникумы, колледжи)
с 15.07.2022г. по 25.07.2022г.**

Направление/специальность	Квалификация	Вступительные испытания
15.03.05 Конструкторско-технологическое обеспечение машиностроительных производств	Бакалавр	1. Материаловедение 2. Метрология 3. Русский язык
09.03.01 Информатика и вычислительная техника	Бакалавр	1. Информационные технологии 2. Основы программирования 3. Русский язык
24.05.01 Проектирование, производство и эксплуатация ракет и ракетно-космических комплексов	Специалист	1. Инженерная графика 2. Материаловедение 3. Русский язык
38.03.01 Экономика	Бакалавр	1. Основы управления 2. Основы экономики 3. Русский язык
08.03.01 Строительство	Бакалавр	1. Технологические процессы в строительстве 2. Геодезия и геология 3. Русский язык

Цифровая образовательная среда

- 8 компьютерных классов
- 7 мультимедийных аудиторий
- Высокоскоростной интернет и сеть Wi-Fi
- Образовательный процесс с применением цифровых технологий
- Использование электронно-библиотечных систем
- Лицензионное программное обеспечение, используемое на предприятиях и в организациях



Наши лаборатории

Именная лаборатория конструкторско-технологической подготовки производства
АО «Воткинский завод»



Воткинский филиал ИжГТУ имени М.Т. Калашникова

Наши лаборатории

Именная лаборатория ООО «Завод НГО «Техновек»



Наши лаборатории

Лаборатории элементов ракетной техники



Воткинский филиал ИжГТУ имени М.Т. Калашникова

Наши лаборатории

Лаборатории сопротивления материалов, деталей машин, электротехники и др.



Воткинский филиал ИжГТУ имени М.Т. Калашникова

Учебная и научно-исследовательская работа студентов

- Призовые места во Всероссийских олимпиадах по сопротивлению материалов и теории механизмов и машин
- Победа во Всероссийском конкурсе «Твой Ход»
- Призовые места в чемпионатах WorldSkills
- Победа в республиканском конкурсе «Студент года»
- 20 научных статей студентов ежегодно
- Гранты «УМНИК», «СТАРТ»
- Участие в выставках инноваций
- Участие в образовательных программах
- Участие в НТК Воткинского завода



Спортивные достижения студентов

- Победы в Чемпионатах и Кубках России по кикбоксингу, борьбе сумо
- Призовые места в городских и республиканских соревнованиях по баскетболу, волейболу, плаванию, легкой атлетике, армспорту, настольному теннису, скандинавской ходьбе
- Турслеты и другие спортивные мероприятия

Номинация «Спортсмен года»



**Мудрецов Андрей
Алексеевич**
гр. С10-041-1
Воткинский филиал ИжГТУ
имени М.Т. Калашникова



Общественная деятельность студентов

- В 2007 году в филиале создан Студенческий совет
- Ежегодный конкурс «Мисс и мистер 1 курс»
- Интеллектуальные конкурсы
- Участие в городских и республиканских общественных мероприятиях и акциях
- Участие в социальных проектах и профориентация
- Участие в турнирах и конкурсах (коммуникативные бои, социальный ТикТок, школа дипломатии и др.)



Стипендии для студентов филиала

Стипендии	
Вид	Размер
Академическая стипендия	до 6000 руб. в месяц
Социальная стипендия	до 6000 руб. в месяц
Повышенная академическая стипендия	до 5750 руб. в месяц
Стипендии Президента РФ / Правительства РФ	8050 / 5750 руб. в месяц
Стипендия Главы Удмуртской Республики	5 000 руб. в месяц за аттестат или диплом с отличием, победителям и призёрам олимпиад

Воткинский филиал ИжГТУ имени М.Т. Калашникова

Практическая подготовка обучающихся



ТЕХНОВЕК

- Прохождение практик и проведение практических занятий на предприятиях города (АО «Воткинский завод», Завод НГО «Техновек» и др.)
- Трудоустройство студентов старших курсов на АО «Воткинский завод» во время учебы на 0,5 ставки
- Выпускные квалификационные работы по тематике предприятий города
- Участие студентов в Научно-технической конференции на АО «Воткинский завод»
- Экскурсии на предприятия города и республики

Воткинский филиал ИжГТУ имени М.Т. Калашникова

Где и кем работают выпускники инженерных направлений

- АО «Воткинский завод»
 - Концерн «Калашников»
 - Завод НГО «Техновек»
 - Торговый дом «Воткинский завод»
 - Электротехнический завод «Вектор»
 - Ижевский электромеханический завод «Купол»
 - Ижевский механический завод
 - Частные машиностроительные и строительные компании
 - Образовательные учреждения
 - Спецслужбы
 - и др.
- Инженер-технолог
 - Инженер-конструктор
 - Инженер-проектировщик
 - Инженер-программист
 - Инженер-испытатель
 - Инженер по качеству
 - Инженер по нормированию труда
 - Инженер по метрологии
 - Инженер по ремонту
 - Инженер по подготовке производства
 - Инженер по снабжению
 - Инженер по внешнеэкономическим связям
 - Мастер
 - Начальник технологического бюро
 - Специалист по охране труда
 - и др.

Порядок поступления в 2022 году

Начало приема заявлений - 20 июня

Заявление можно подать:

1



Онлайн на сайте университета:
<https://priem.istu.ru>

2



Портал государственных услуг:
<https://gosuslugi.ru>

3



Почта России:
Приемная комиссия

4



Очная подача:
ВФ ИжГТУ имени М.Т. Калашникова

Заявление можно подать одновременно в 5 ВУЗов и на 10 направлений подготовки

Документы, необходимые для поступления



1

Документ об образовании
(копии вкладыша
и приложений)



2

Паспорт
(копии разворотов с
фотографией и пропиской)



3

4 фото
(цветные, матовые 3x4см,
после зачисления)

+

- **Документы, дающие право на льготы** (при наличии таковых)
 - **Договор о целевом приеме** (только для целевиков)
 - **Индивидуальные достижения** (при наличии таковых)

Индивидуальные достижения (не более 10 баллов суммарно)



1

Аттестат

о среднем общем образовании с отличием



2

Диплом

о среднем профессиональном образовании с отличием



3

Электронная книжка волонтера

Выписка из единой информационной системы - <https://dobro.ru/>

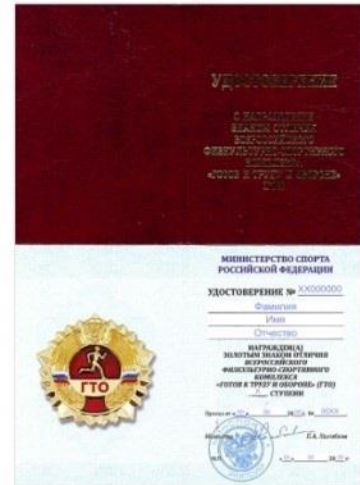

4

Значок ГТО

Золотой или серебряный или бронзовый значок и удостоверение к нему

Индивидуальные достижения (не более 10 баллов суммарно)

Добровольцы России

Единая информационная система

НОВОСТИ

ВОЗМОЖНОСТИ

ДОБРОВОЛЬЦЫ

ОРГАНИЗАЦИИ

КОНКУРС

ОБУЧЕНИЕ

ПЕРЕПИСЬ

КОНСТИТУЦИЯ

Обязательное
условие-

Наличие фотографии



Имя Фамилия

ID добровольца

XXXXXX

Дата рождения

XX.XX.XXXX

Регион

Удмуртская республика

136

часов

5.0

рейтинг

0

проектов

1

мероприятие



Версия для печати



Не менее 10 часов

Опыт волонтерской деятельности

Фильтровать записи по периоду времени

Начало



Окончание



Показать записи

Индивидуальные достижения (не более 10 баллов суммарно)

5

Олимпиады школьников



Участие в
заключительных
(региональных)
турах РСОШ
<http://rsr-olymp.ru>

6

Спорт



Спортивные достижения
в соревнованиях
и мероприятиях
различного уровня,
в том числе по
киберспорту
и боям роботов

7

Дипломы

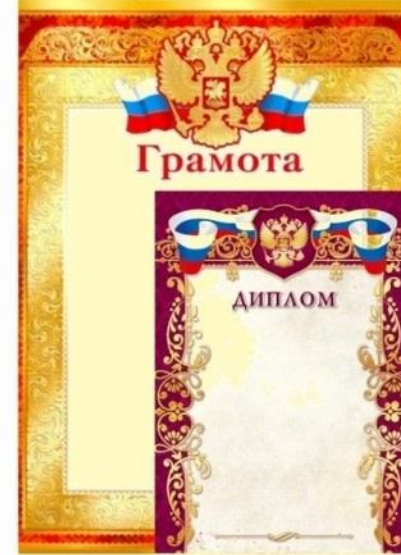

Участие
и (или)
результаты
участия в
интеллекту-
альных
и (или)
творческих
конкурсах

проводимых в соответствии с ч.2 ст.77
Федерального закона №273-ФЗ

После подачи заявления и прохождения вступительных испытаний составляется рейтинг абитуриентов

№	ID номер	Тип конкурса	Ориг. док.	Сумма баллов	Баллы	Индивид. достиж.	Статус	Согласие о зачислении
1	200312	Общий конкурс	Оригинал	214	Математика: 73 (ЕГЭ)	10	Сданы ВИ	Присутствует
					Физика: 62 (ЕГЭ)			
					Русский язык: 69 (ЕГЭ)			
					Спортивные олимпиады/ Золотой значок ГТО: 10			
2	201035	Общий конкурс	Оригинал	212	Математика: 81 (ЕГЭ)	0	Сданы ВИ	Присутствует
					Химия: 63 (ЕГЭ)			
					Русский язык: 68 (ЕГЭ)			
3	202678	Общий конкурс	Оригинал	231	Математика: 76 (ЕГЭ)	10	Сданы ВИ	--
					Информатика: 75 (ЕГЭ)			
					Русский язык: 70 (ЕГЭ)			
					Аттестат с отличием: 10			
4	200057	Общий конкурс	--	253	Математика: 85 (ЕГЭ)	0	Сданы ВИ	--
					Иностранный язык: 73 (ЕГЭ)			
					Русский язык: 95 (ЕГЭ)			

Сроки зачисления

**Льготный
прием**
до 28 июля

30 июля-приказ о
зачислении

Конкурс в пределах особой квоты

Конкурс в пределах целевой квоты

Победители и призеры олимпиад

**Общий
конкурс**
до 3 августа

9 августа-приказ о
зачислении

Конкурс в пределах
бюджетных мест,
оставшихся после зачисления
по льготному приему

Сроки поступления на очную внебюджетную форму обучения

Начало приема заявлений - **20 июня**

Вступительные испытания и зачисления
по мере комплектования групп

Завершение приема заявлений - **30 августа**

Последний приказ о зачислении - **31 августа**



Воткинский филиал ИжГТУ имени М.Т. Калашникова

Инженер машиностроительного производства Кто он и чем занимается?

Инженер-конструктор

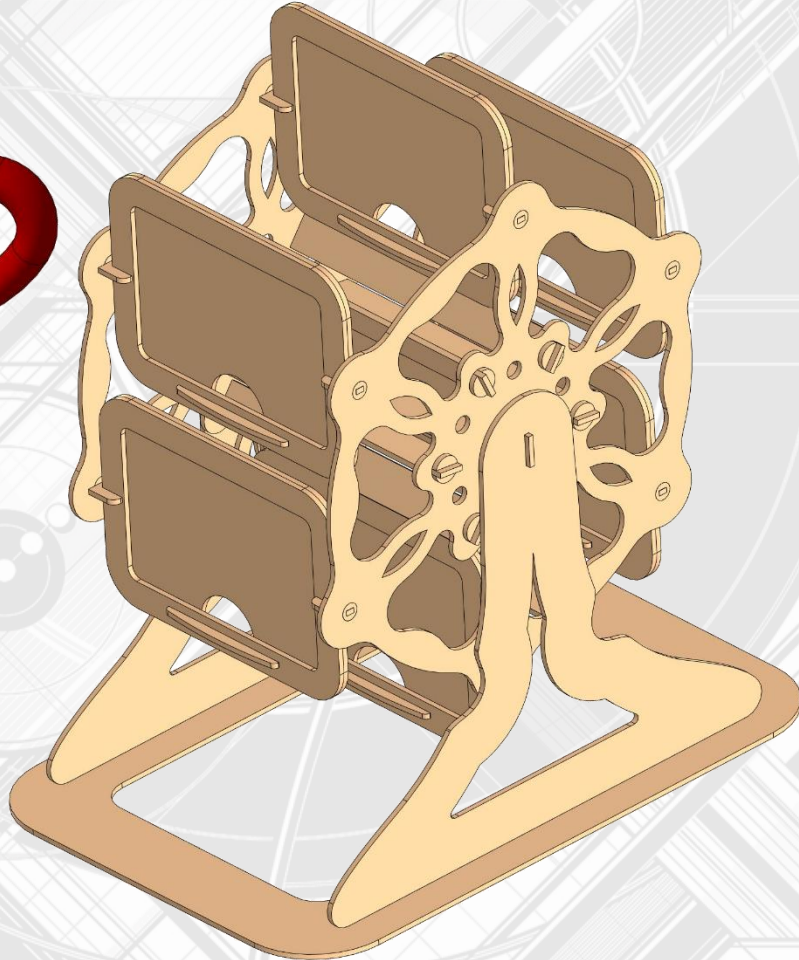
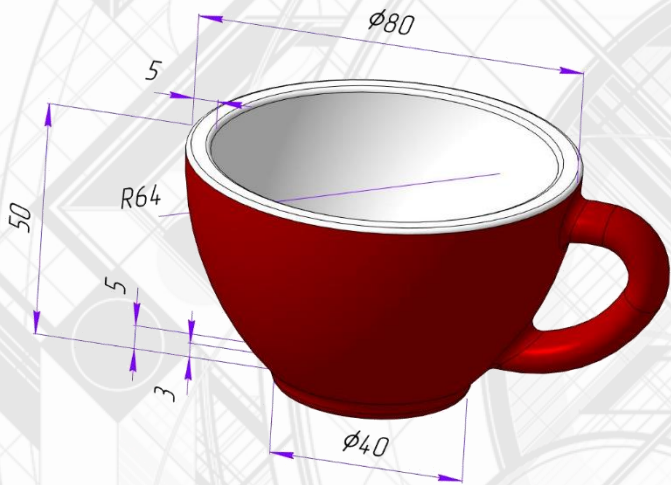

- определяет, каким будет изделие
- создает 3D-модели и чертежи деталей и узлов
- создает макеты изделий
- рассчитывает размеры деталей
- моделирует физические процессы

Инженер-конструктор

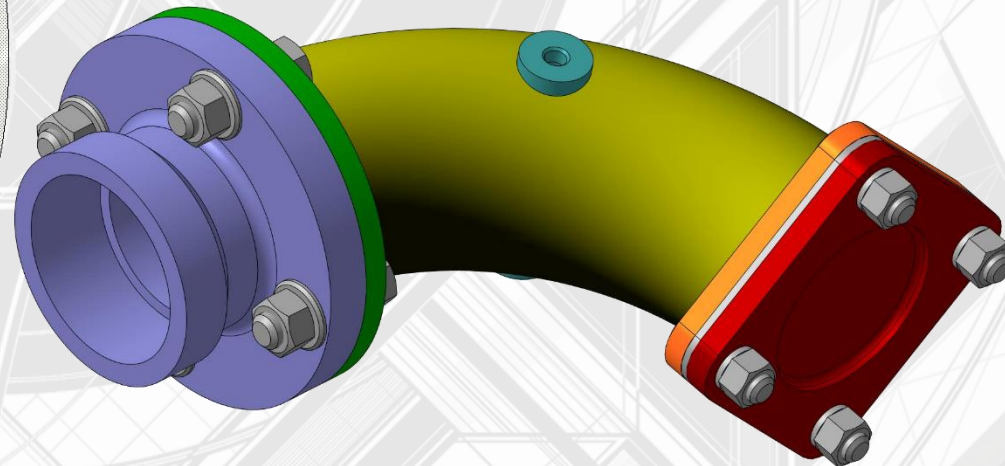
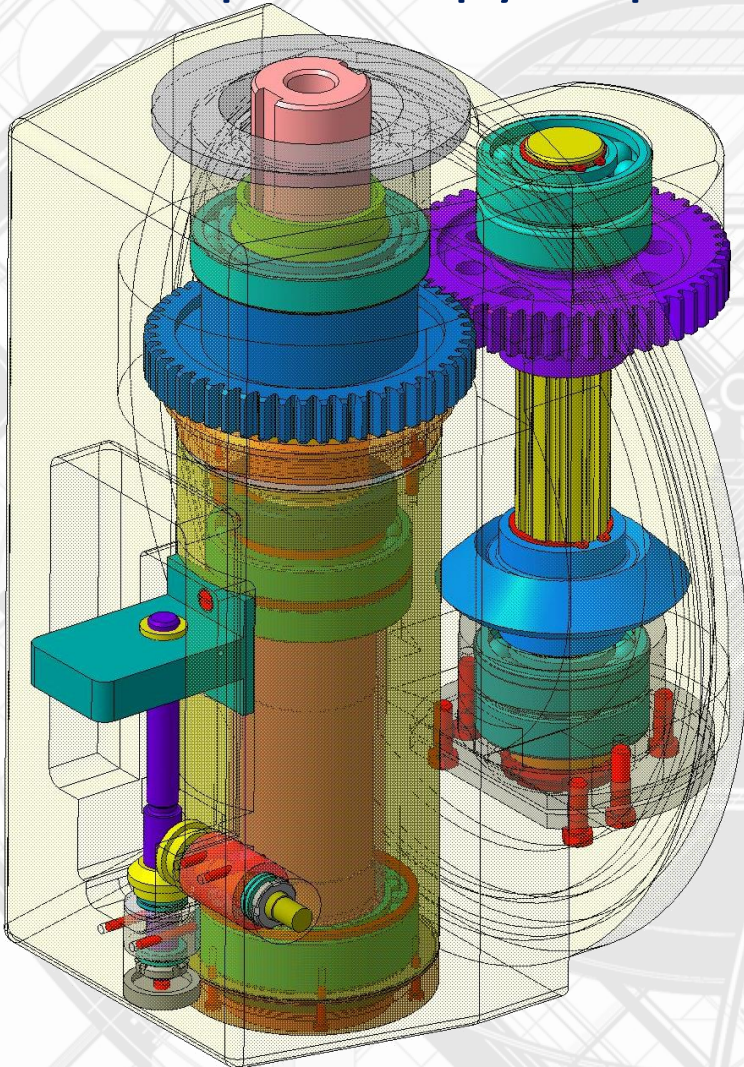

- определяет, каким будет изделие
- создает 3D-модели и чертежи деталей и узлов
- создает макеты изделий
- рассчитывает размеры деталей
- моделирует физические процессы

Инженер-конструктор

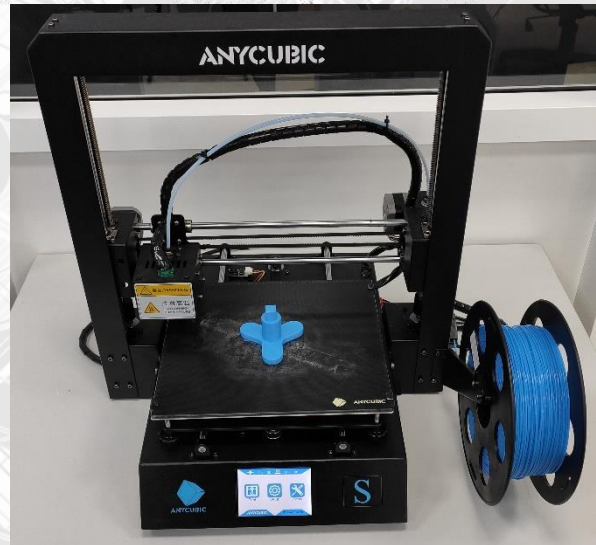
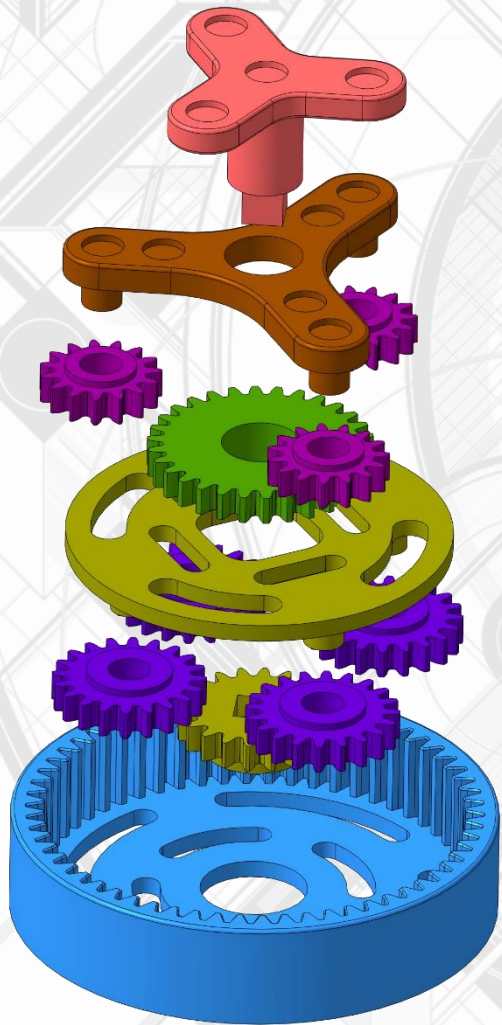

- определяет, каким будет изделие
- создает 3D-модели и чертежи деталей и узлов
- создает макеты изделий
- рассчитывает размеры деталей
- моделирует физические процессы

Инженер-конструктор

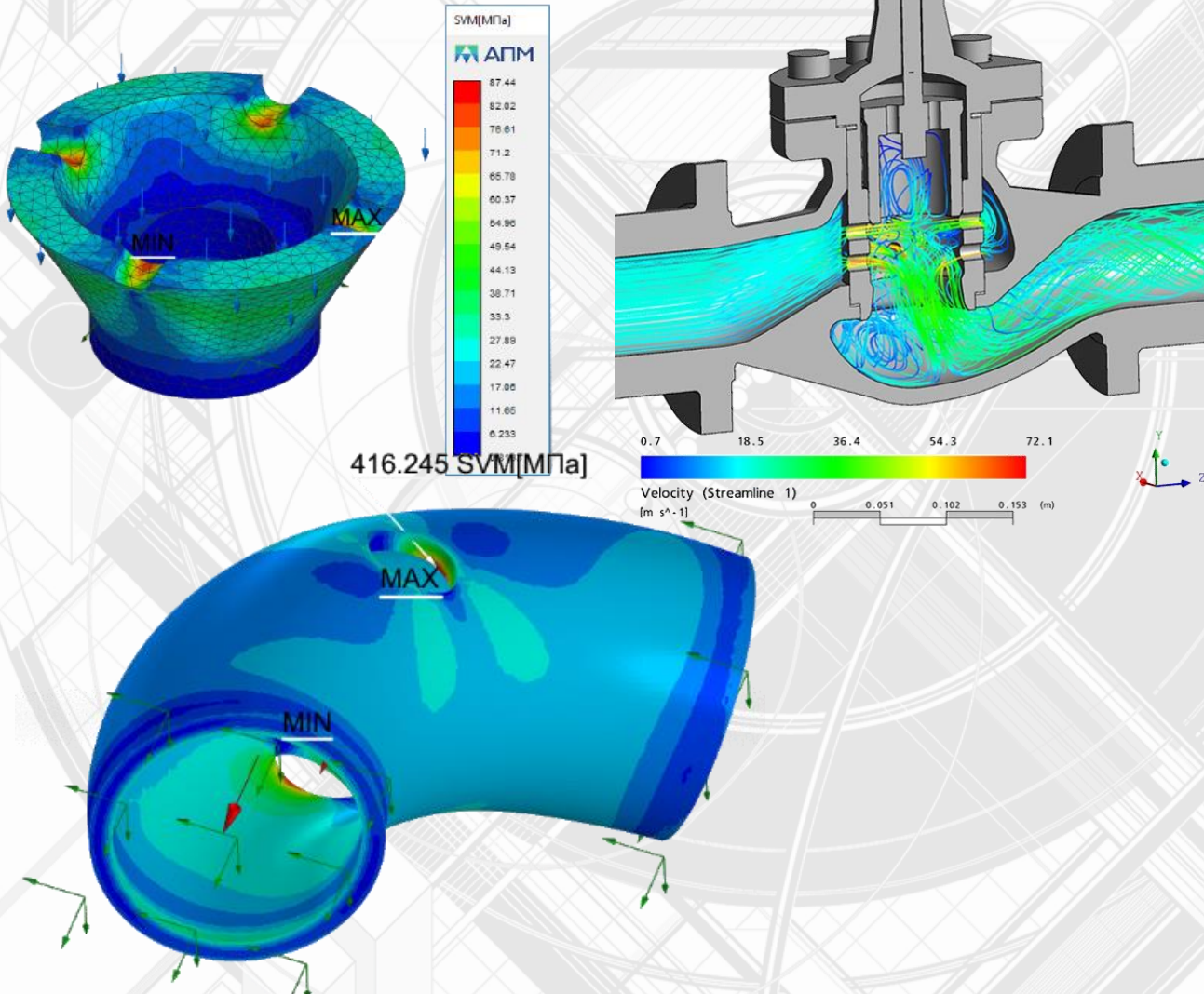

- определяет, каким будет изделие
- создает 3D-модели и чертежи деталей и узлов
- создает макеты изделий
- рассчитывает размеры деталей
- моделирует физические процессы

Инженер-технолог

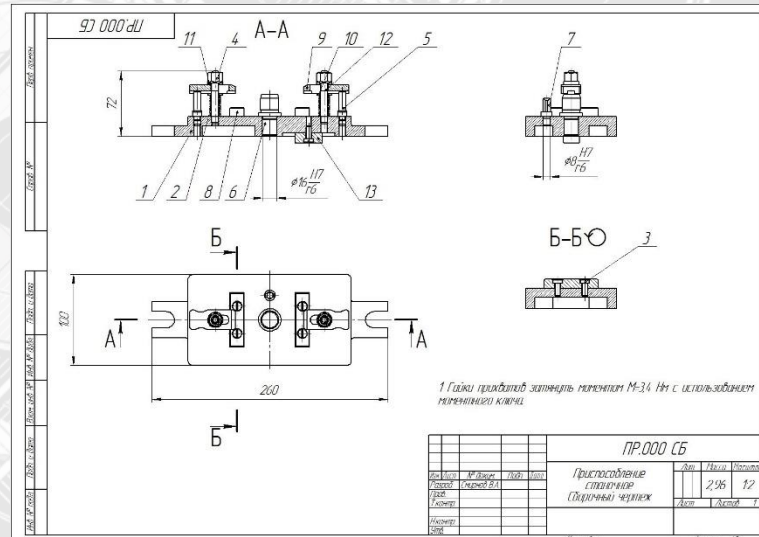
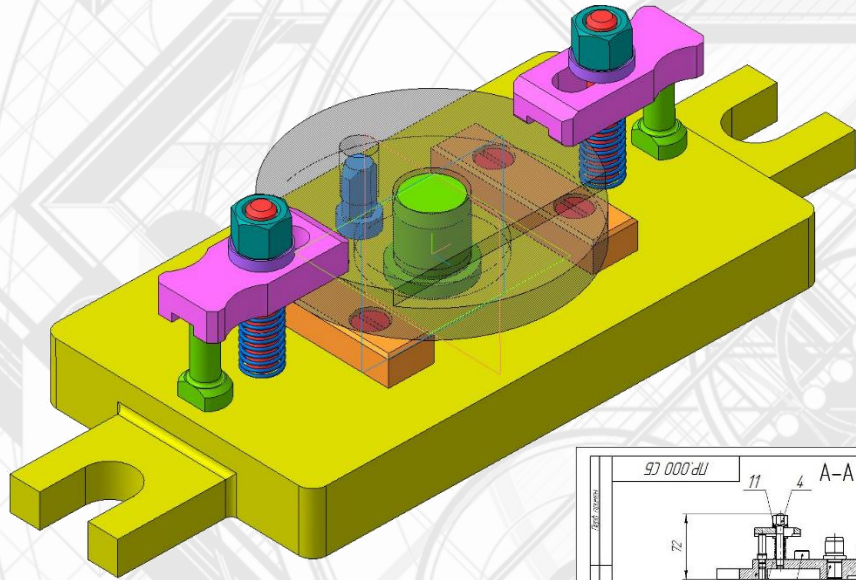

- определяет, как будет изготовлено изделие
- составляет техпроцесс
- выбирает заготовки, станки и инструменты
- проектирует оснастку
- разрабатывает и внедряет программы для станков с ЧПУ

Инженер-технолог

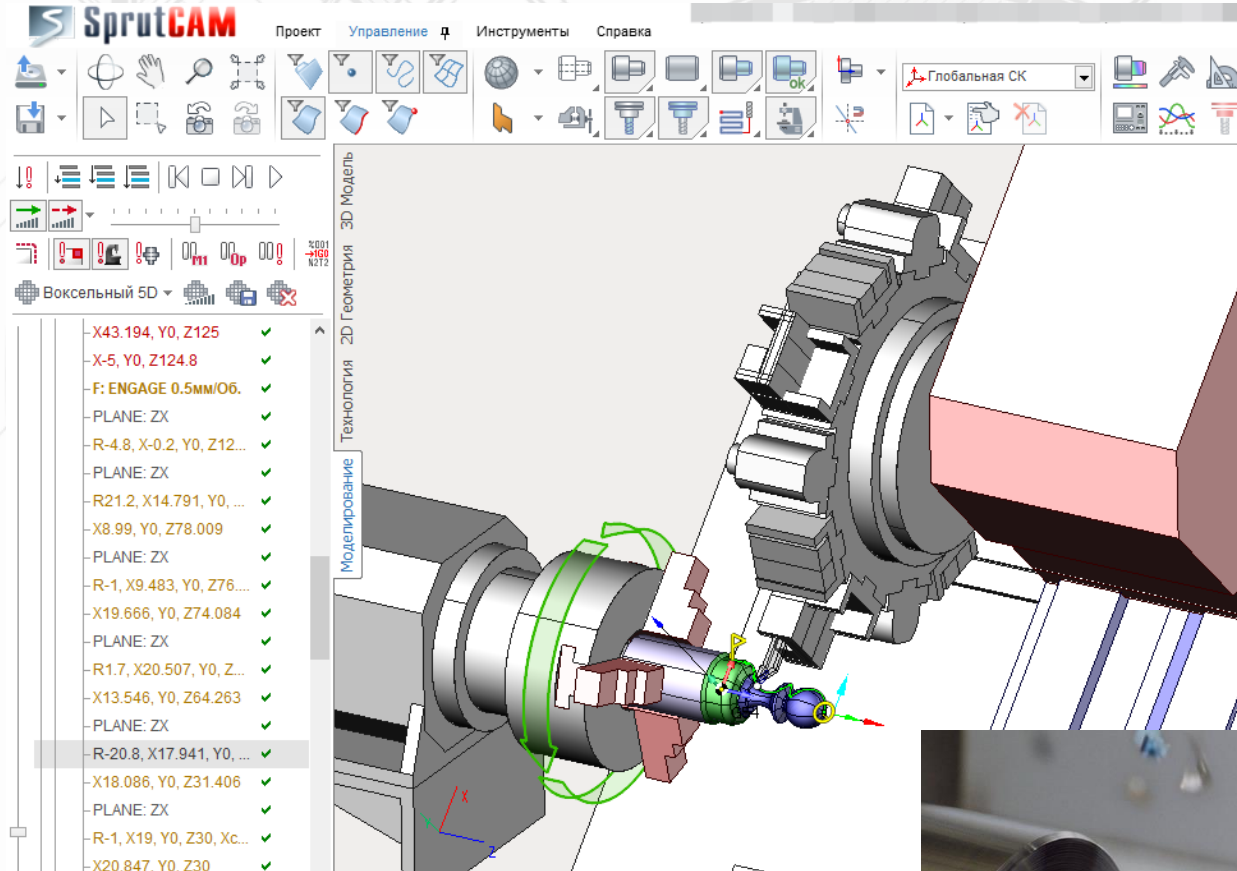

- определяет, как будет изготовлено изделие
- составляет техпроцесс
- выбирает заготовки, станки и инструменты
- проектирует оснастку
- разрабатывает и внедряет программы для станков с ЧПУ

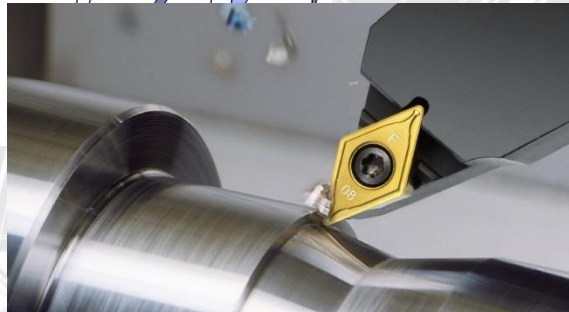

Инженер-технолог

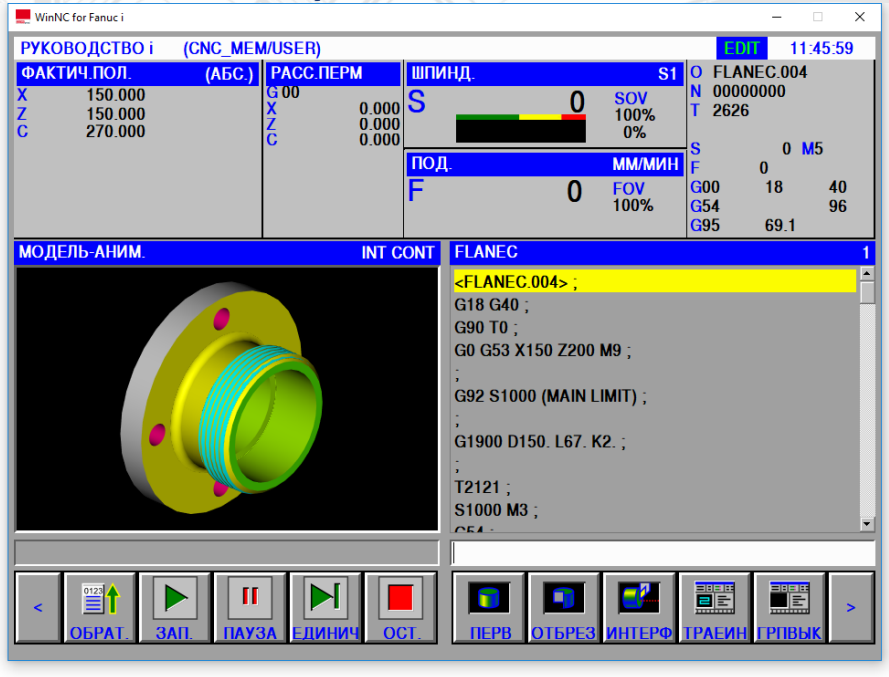

- определяет, как будет изготовлено изделие
- составляет техпроцесс
- выбирает заготовки, станки и инструменты
- проектирует оснастку
- разрабатывает и внедряет программы для станков с ЧПУ



Инженер-технолог

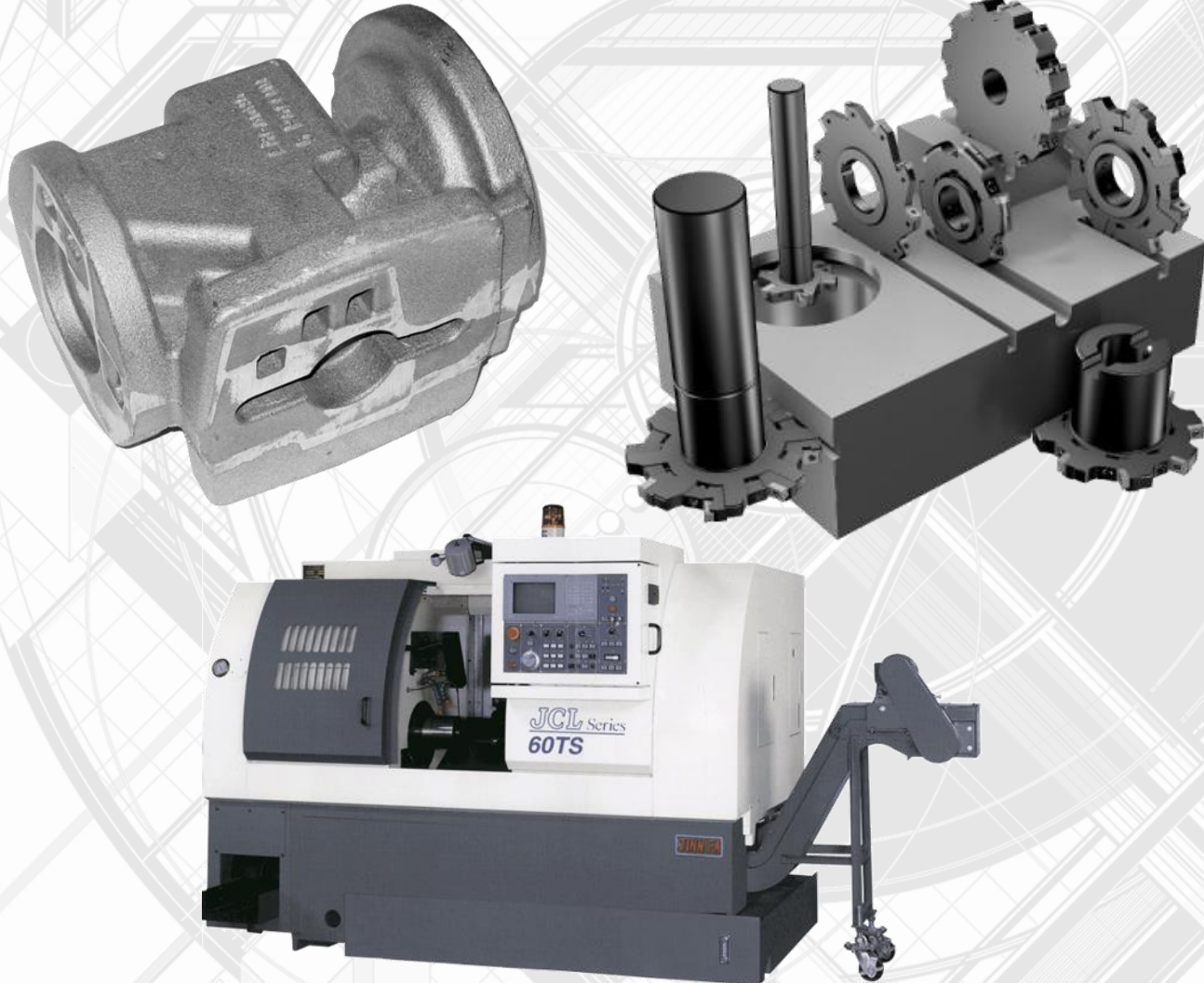

- определяет, как будет изготовлено изделие
- составляет техпроцесс
- выбирает заготовки, станки и инструменты
- проектирует оснастку
- разрабатывает и внедряет программы для станков с ЧПУ

Инженер-программист



- использует современные информационные технологии и программные средства
- устанавливает программное и аппаратное обеспечение
- разрабатывает алгоритмы и программы
- настраивает и налаживает программно-аппаратные комплексы
- работает с данными

Воткинский филиал ИжГТУ имени М.Т. Калашникова

Инженер-строитель

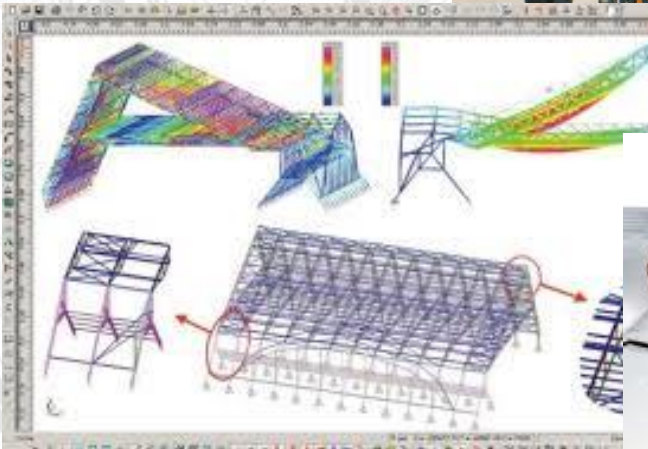

- определяет, каким образом будет возводиться здание
- создает 3D-модели и чертежи зданий и сооружений
- рассчитывает основные элементы конструкции здания
- определяет экономические показатели строительства

Воткинский филиал ИжГТУ имени М.Т. Калашникова

Экономист



- изучает потребность в товаре
- управляет продажами
- управляет себестоимостью товара и его ценой
- рассчитывает финансовые результаты и прогнозы на будущее
- принимает управленческие решения по развитию
- управляет персоналом
- руководит фирмой, предприятием



Воткинский филиал ИжГТУ имени М.Т. Калашникова

Мы рады пригласить Вас продолжить образование в нашем филиале!



Приемная комиссия:

г. Воткинск, ул. П.И. Шувалова, 1

пн-чт: с 8.30 до 17.30

пт: с 8.30 до 16.15

тел. 8 (34145) 5-27-23, +7 (982) 120-09-70

vfistu.ru

pk@vfistu.ru

vk.com/vfistu